

SGホールディングスグループによる、
脱炭素への取り組みを解説します。

SDGs!

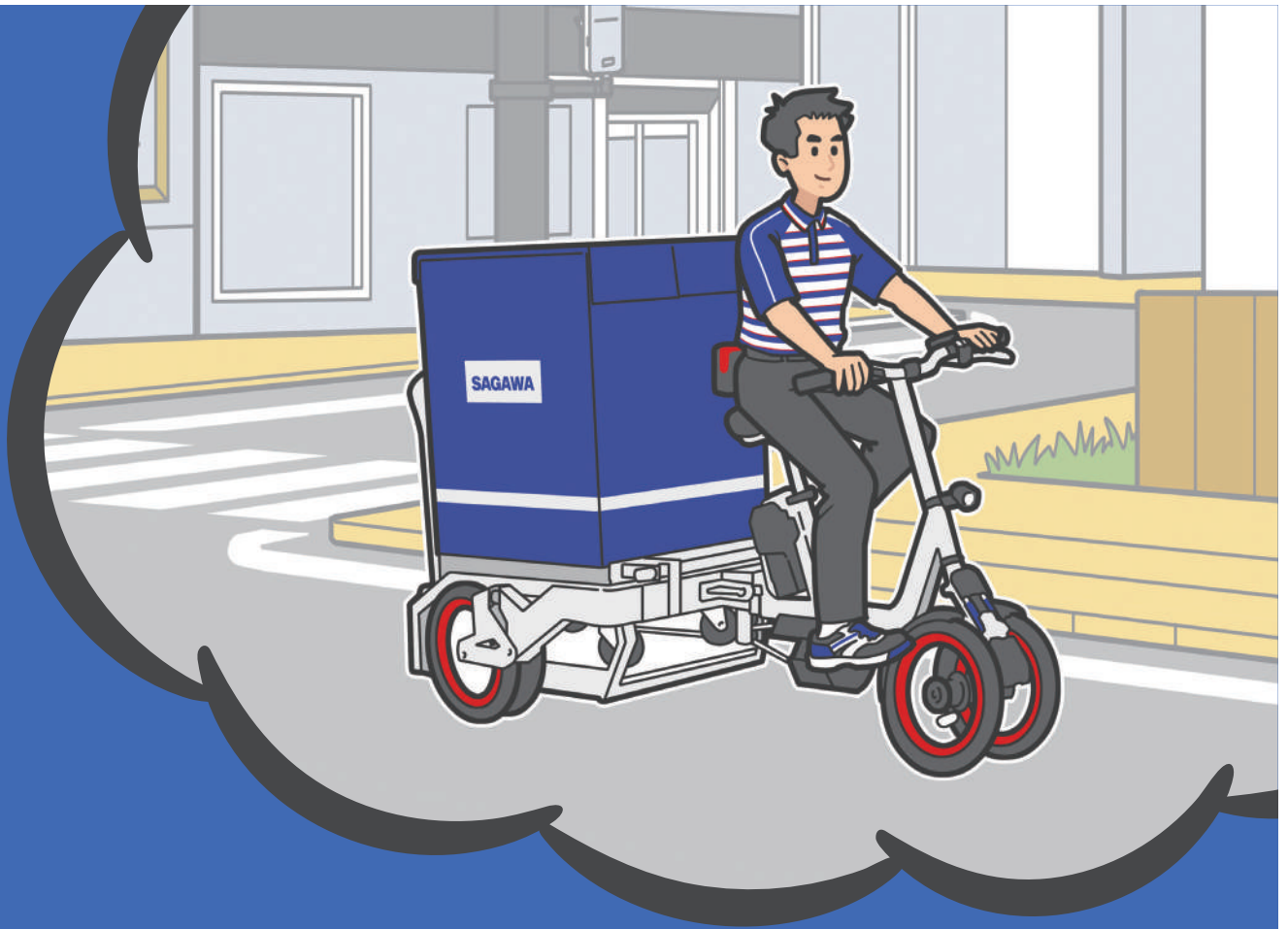

SGホールディングスグループ



最近、荷物の配達をしている人が
自転車を使っているのを見かけました。



自動車を使うより、
自転車の方が、
環境に優しいから！

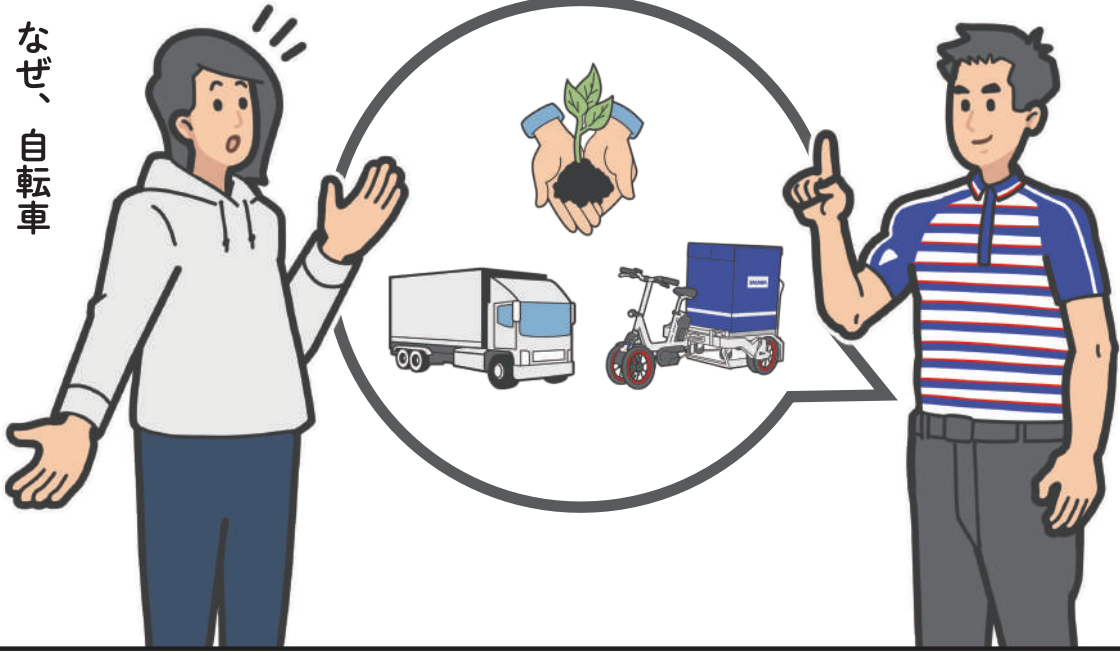

なぜ、自転車
なのでしょ？

自動車を使いすぎると、
排気ガスなどで、
環境への負荷が増大。

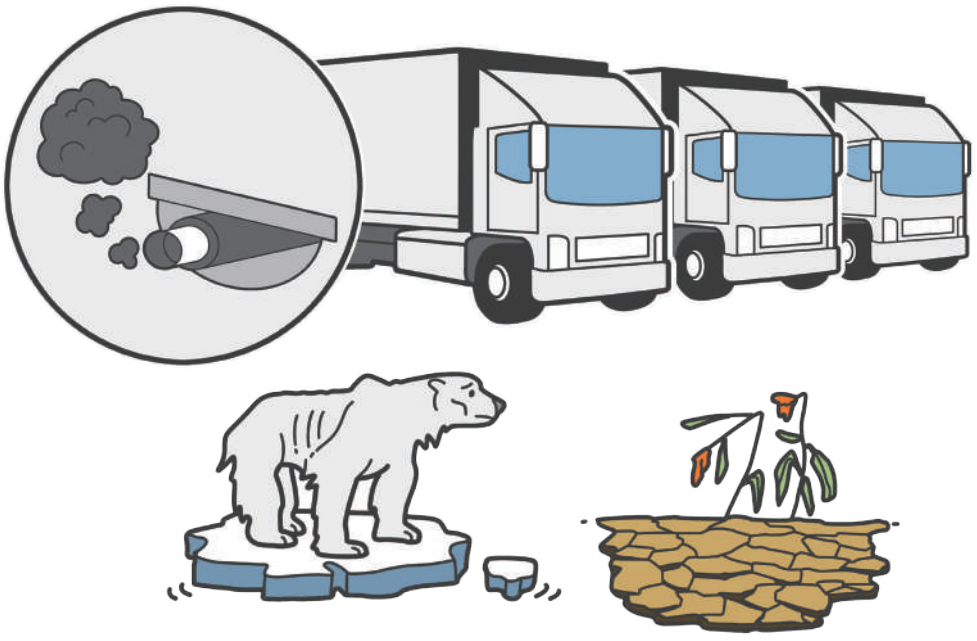

だから、
S G ホールディングスグループは、
自転車や環境対応車を
積極的に使っているのです。

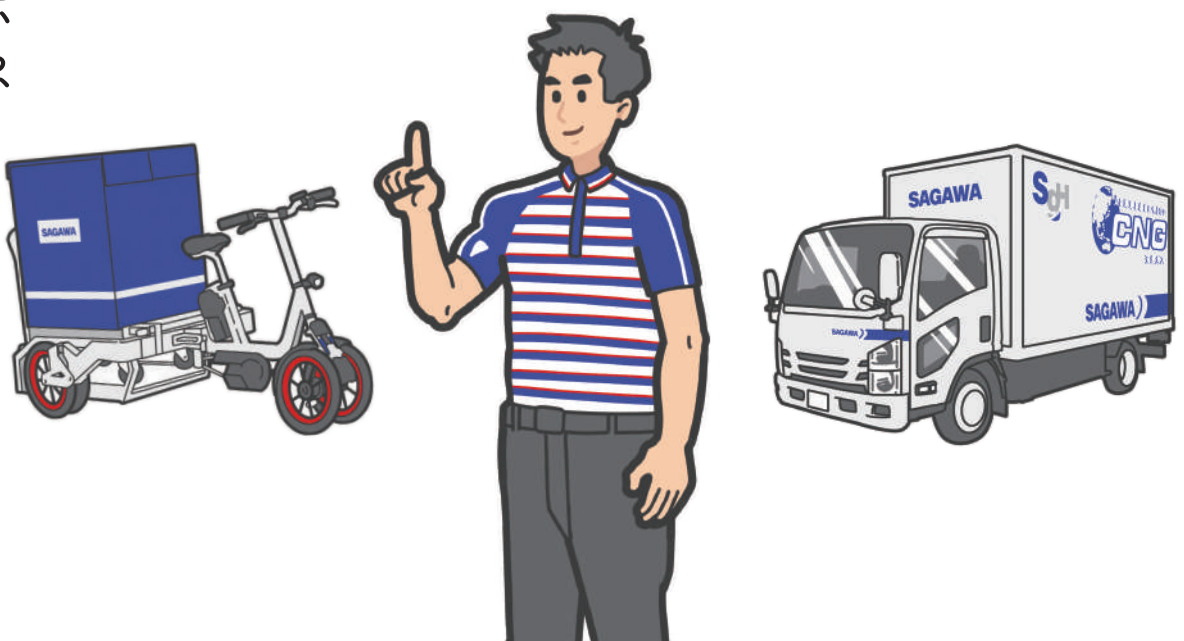

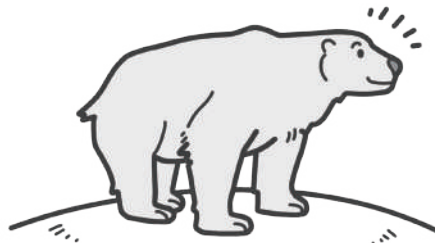

でも、物流の仕事なのに、
なぜ自然環境に配慮を？

SDGs

Sustainable Development Goals

持続可能な開発目標



それは、SDGsを
達成するためです！

気候変動や貧困の拡大など、
地球規模の危機に対応するための
国際社会共通の目標です。



SDGs



SDGsは、将来にわたり、
人と自然が幸せに暮らせる
世界の実現を目指し、
17のゴールを設定。

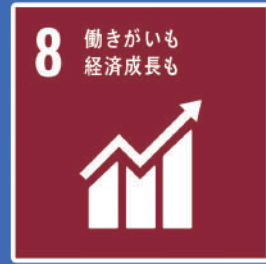

SGホールディングスグループでは、
SDGsの17ゴールから、
重要課題と親和性の高い7つを選び、
取り組みを始めたのです。



例えば、交通安全。

世界では、年間135万人が交通事故で亡くなっています。だから私たちは、荷物を運ぶドライバーへの丁寧な教育や、車の安全運転を支える技術の活用に取り組んでいます。

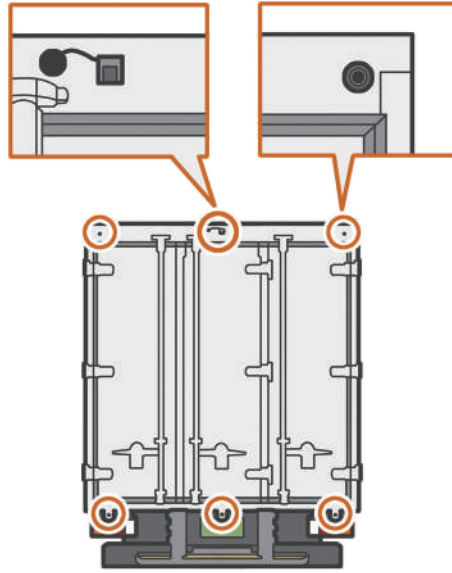

3 すべての人に健康と福祉を



また、
再生可能エネルギーの
普及にも貢献。

物流施設で太陽光パネルを設置、
電力会社にエネルギーを供給しています。

7 エネルギーをみんなに
そしてクリーンに

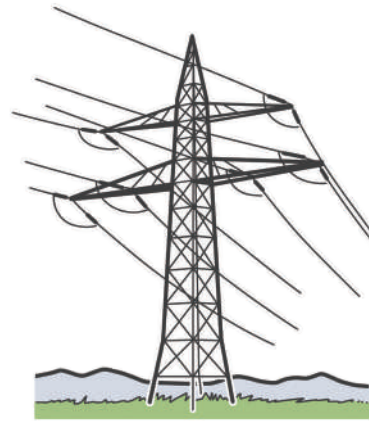
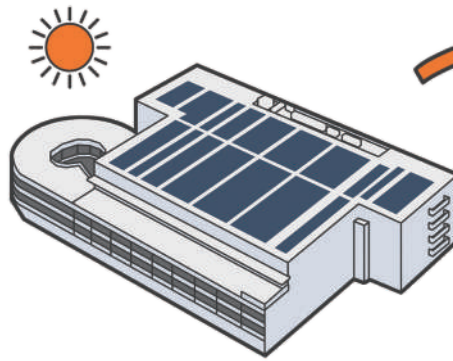

地震や台風で

被災した地域の支援も。

災害時にすぐサポートできるように、自治体と連携協定を締結。支援物資の素早い輸送に加え、街の防災訓練への参加など、様々な協力をしています。

11 住み続けられるまちづくりを



SGホールディングスグループによる、SDGs。
詳しくは、特設サイトをご覧ください。



<https://www.sg-hldgs.co.jp/sdgs>

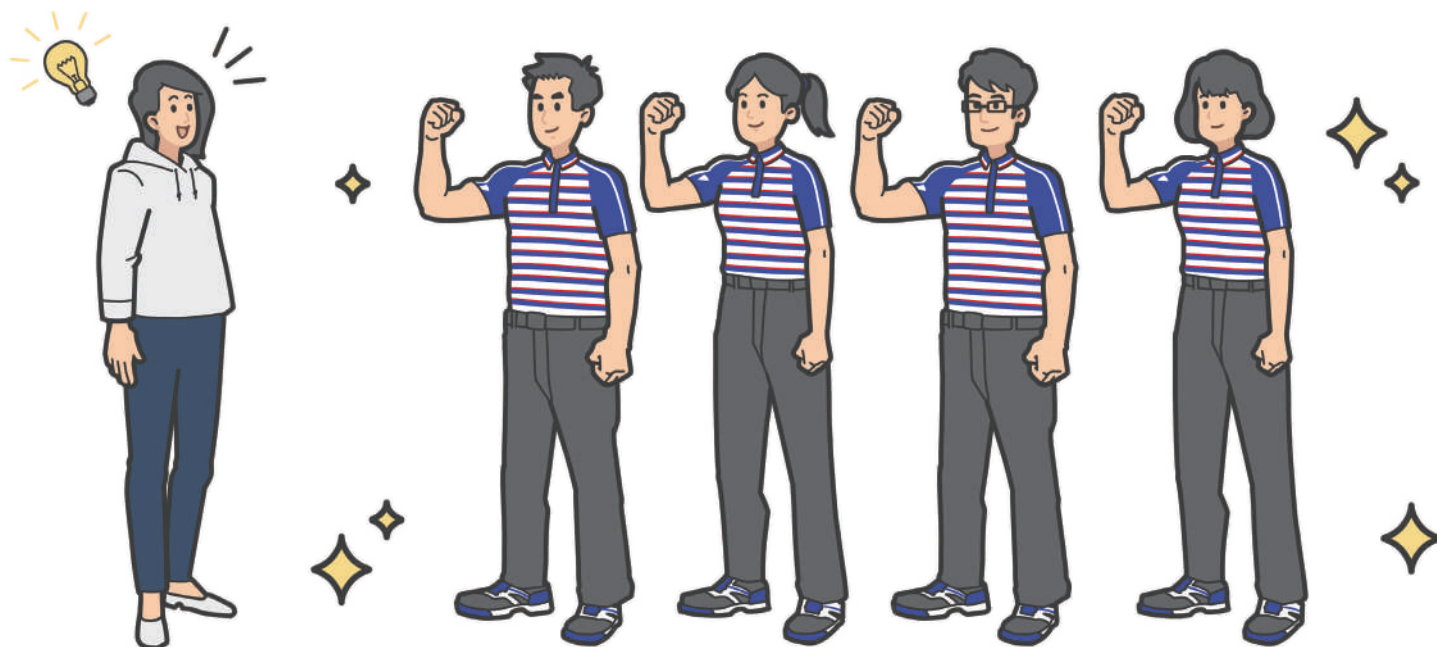

SGホールディングス株式会社

〒601-8104 京都市南区上烏羽角田町68番地 TEL:075-671-8600

発行日：2023年10月

〈出典〉

・世界の交通事故件数:WHO(世界保健機関)『Global status report on road safety 2018(世界の交通安全に関する現状報告)』